



Beau Stage

TOTAL BEAUTY

エレガンジェット ドライヤー

AD-BS01EX 家庭用

取扱説明書

このたびは、BeauStage エレガンジェット ドライヤーをご購入いただき、ありがとうございました。

ご使用になる前にこの取扱説明書をお読みいただき、正しい使用方法をご理解ください。また、使用する前は必ず「安全上のご注意」をお読みください。お読みになった後も、大切に保管してください。

●製品仕様

製品型番	AD-BS01EX
定格電圧	AC100V 50-60Hz
消費電力	1400W(風量・風温最大時) ※待機電力0.5W以下
その他安全機能	自動停止:連続運転約30分/吸気口がふさがれた場合
温風温度	高温モード:108℃ 中温モード:71℃ 低温モード:45℃ ※1
本体サイズ	約200mm(幅)×57mm(奥行)×200mm(高さ)(コード含まず)
	※折り畳み時 約200mm(幅)×57mm(奥行)×90mm(高さ)
電源コード長さ	約2.5m
重量	約390g(コード含まず)



S-JETマーク

(認証機関:一般財団法人 電気安全環境研究所)

※1 送風口から3cmの距離で測定(JIS基準) 各風速モード同様

目次

製品仕様	2	セットするとき	13
安全上のご注意	3	お手入れ	14
付属品・各部名称	8	こんなときは	16
使い方	9	無料保証規定	18
洗髪後に乾燥するとき	12	保証書	19

安全上のご注意

本書では、お使いになる人や他の人へ危害、財産への損害を未然に防止するために、必ずお守りいただくことを、次のように説明しています。

- 表示内容を見逃し誤った使い方をしたときに生じる危害や損害の程度を次の表示で区分し、説明しています。



警告

誤った取扱いをしたときに、死亡や重傷などの重大な結果に結びつく可能性が想定される内容を示しています。



注意

誤った取扱いをしたときに、傷害を負ったり財産の損害が発生する可能性が想定される内容を示しています。

- お守りいただく内容の種類を、次の絵表示で区分し、説明しています。



してはいけない禁止の行為です。







必ず実行していただく強制の行為です。



いずれも、安全に関する重要な内容ですので必ずお守りください。

警告

電源について

	<ul style="list-style-type: none">◦ 指定された電源で使用する 家庭用AC100Vの電源で使用してください。指定外の電源で使用した場合、故障・感電の危険があります。
	<ul style="list-style-type: none">◦ コンセントから電源プラグを抜くときは電源プラグを持つ電源コードを引っ張ると断線により故障・感電の危険があります。◦ 電源プラグはコンセントに奥まで挿し込む 感電や発火の危険があります。
	<ul style="list-style-type: none">◦ 電源コードを切断・改造・加工しない 発火・感電の危険があります。◦ 改造・分解はしない。技術者以外は修理をしない 感電・けがの危険があります。故障の場合は修理をご依頼ください。
	<ul style="list-style-type: none">◦ 延長コード・コンセントタップを使用しない 異常な発熱・発火・感電の危険があります。◦ 電源コードを束ねたまま・ねじれたまま使用しない 異常な発熱・故障・感電の危険があります。

水濡れについて

	<ul style="list-style-type: none">◦ 水場で使用しない 感電の危険があります。浴室や湿気の多い場所など、本体が水に濡れる危険のある場所で使用しないでください。また、濡れた手でドライヤーを操作しないでください。
	<ul style="list-style-type: none">◦ 濡れた手で電源プラグの抜き差しをしない 感電の危険があります。

水濡れについて



- 油や化粧水などが付着するなど手が滑りやすい状態で使用しない
使用中の落下や感電、火災の危険があります。油や化粧水が手についた場合は、使用前に洗い流し、水分を拭き取ってください。
- 高温多湿な場所または水や液体がかかりやすい場所に置かないでください
故障、感電の危険があります。

使用・保管について



- 異常を感じたら使用を中止する
使用中、異常な発熱・異音・異常な動作があったり、本体や電源コード、電源プラグの破損を見つけたら使用を中止し、販売元、またはお客様ご相談窓口までご連絡ください。



- 要補助者の方々が使用する場合、必ず介助者と一緒に使用する
けがや火傷の危険があります。
- 小児だけで使用させない
けがや火傷の危険があります。
- 乳幼児の手の届く場所に保管しない
けがの危険があります。
- 乳幼児には使用しない
けがや火傷の危険があります。
- 引火の危険のある場所で使用しない
火災・爆発の危険があります。可燃性スプレーをかけたり、ガソリン・灯油・ガスなど、引火の危険のあるもののそばで使用しないでください。

使用・保管について（マグネットの取り扱い）



- 心臓ペースメーカーなどの体内埋込型医療用電子機器をお使いの方は本製品を使用しない。また、これらの機器をお使いの方に近づけない

本製品には強力なマグネットを使用しています。機器の誤動作により、重大な健康障害を引き起こす危険があります。

- マグネット部に、磁気カード・携帯電話・精密機器を近づけない

機器の故障、データ破損の危険があります。

注意



- 使用する前に本体や付属品に破損や異常がないか確認する
破損や異常があった場合はそのまま使用せず、販売元、またはお客様ご相談窓口までご連絡ください。

- 使用する前に周囲に吹き飛ばされやすいものがないかどうかご確認する

物品の紛失や破損の原因になります。

- 本体吸気口、電源プラグなどのお手入れを定期的に行う

吸気口にほこりなどが付着したまま使用すると、故障や異常な発熱の原因になります。13ページを参考にお手入れを行ってください。また、電源プラグにほこりが付着したままコンセントに差し込むと、火災の原因になります。柔らかい乾いた布などでほこりを拭き取ってください。



- ペット、衣類、靴、かつら（つけ毛も含む）に使用しない

ペットへの使用や衣類の乾燥などに使用しないでください。かつら等は毛材によっては損傷を受ける場合があります。



◦ 髪や皮膚に近づけすぎない

髪と送風口からは 3cm 以上離して使用してください。火傷や、高熱により髪を傷める原因になります。また、吸気口からは 15cm 以上離して使用してください。髪が巻き込まれる危険があります。

◦ 本体や電源コードに強い力をかけたり、衝撃を与えたり、重いものをのせない

故障・断線の原因になります。

◦ 収納時、電源コードを本体に巻き付けない

コードに負荷がかかり、断線の原因になります。

◦ 本体のお手入れにアルコールや溶剤などを使用しない

故障の原因になります。

◦ 業務用に使用しない

本製品は家庭用として設計されています。業務用として使用された場合、保証の対象外となりますのでご注意ください。

◦ 使用中、送風口や吸気口をのぞきこまない

けがや火傷の原因になります。

◦ 使用中にノズルや送風口に触らない

使用中は高温になります。やけどの危険があります。

◦ 使用中は、本体を激しく動かさない

故障の原因になります。また、頭部や周囲の物や人に当たるとけがの危険があります。

◦ 同じ箇所に長時間使用し続けない

やけどや頭髪、頭皮を痛める原因になります。

◦ 電源コードの根元に強い力を加えたり、無理に折り曲げない

コードが断線、または本体が故障する恐れがあります。

付属品・各部名称

不足・破損している場合は販売元、またはお客様ご相談窓口までご連絡ください。

●本体 × 1 個

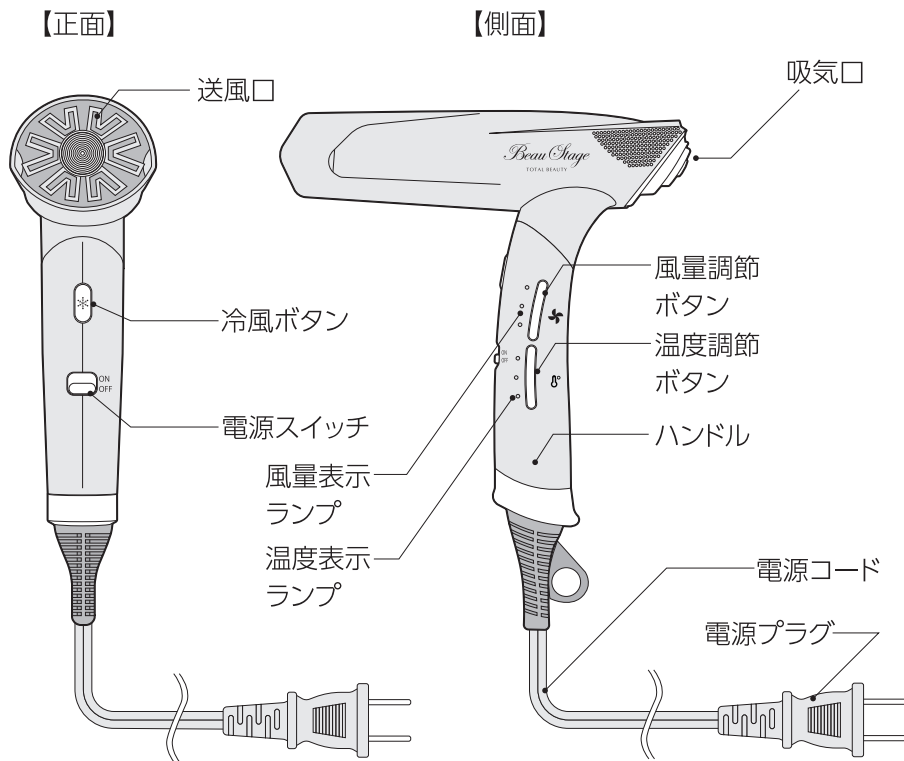

- 専用ノズル ×2 個
ノズルをスムーズに回転させるため、2段構造になっています。

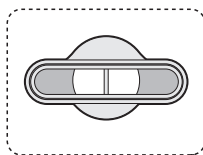

セットノズル

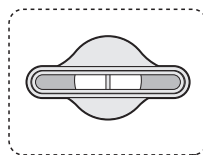



スタイリングノズル

- 専用収納ポーチ ×1 個
- 取扱説明書 (本書) ×1 冊
- 掃除用ブラシ ×1 個
- ポーチのお取り扱いについて ×1 枚

使い方

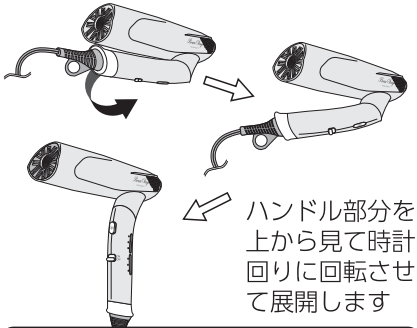
1 ドライヤーを 展開します



 折りたたんだまま
使用しないでください。

2 壁面コンセントに 電源プラグを挿し込みます

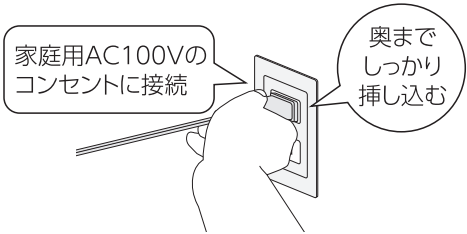

※日本国内専用

 延長コード・コンセント
タップは使用しないで
ください。

3 電源スイッチを ONにします

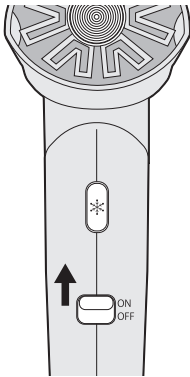

 電源コードを
束ねたまま・
ねじれたまま
使用しないで
ください。

4 風量・温度を調節します

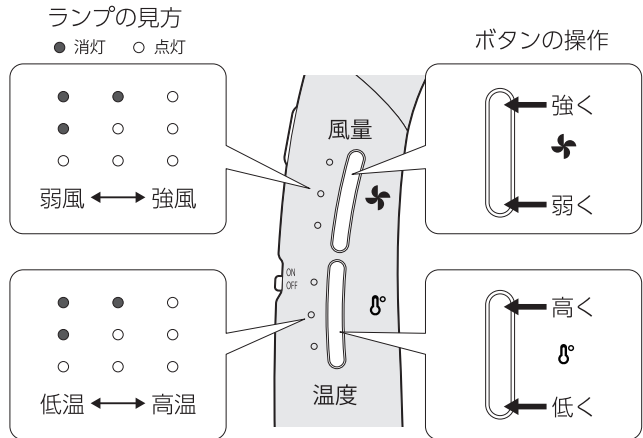

風量・温度はそれぞれ3段階で調節できます。
ボタンの上側／下側を押して調節してください。
※イオンは運転中自動で発生します。

一時的に冷風にする場合は
冷風ボタンを押します。

冷風ボタン再度押すと、温風に戻ります。

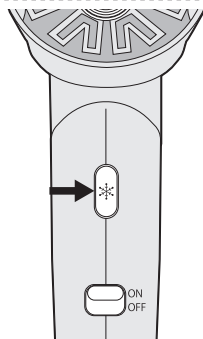

セット用ノズルについて

風のアたる範囲をしぼることができ、セット時に効果的です。

【取り付け方】

上下の向きに注意し、ガイドに沿って本体に挿し込むとマグネットで吸着されます。

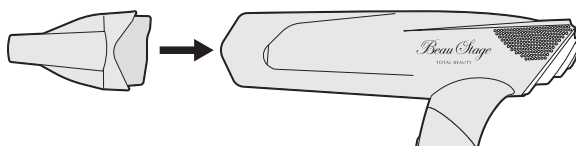

ノズルを取り付ける際は、毛髪や異物が挟まったり、巻き込まれたりしないようご注意ください。

【取り外し方】

マグネットで吸着されているので、まっすぐ引き抜こうとすると強い力が必要です。

ノズルを若干上方向に持ち上げながら引き抜くと簡単に外すことができます。

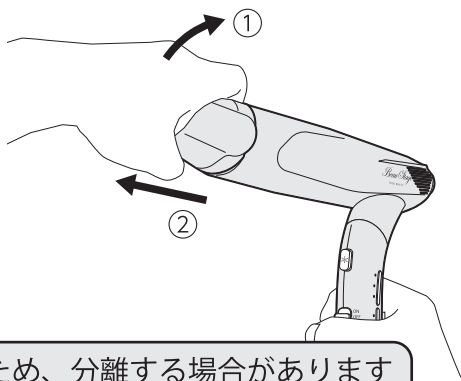

ノズルは2段構造のため、分離する場合がありますので、ご注意ください。

5 電源スイッチを OFF にします

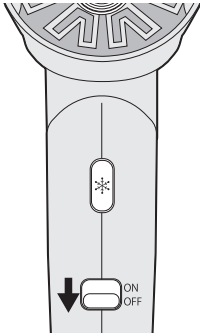

6 壁面コンセントから電源プラグを外します



使用後は必ず、電源を OFF にし、電源プラグを外してください。

オートクリーニング機能について →14 ページ参照

電源OFF時、モーターが逆回転することがありますが故障ではありません。

7 収納します

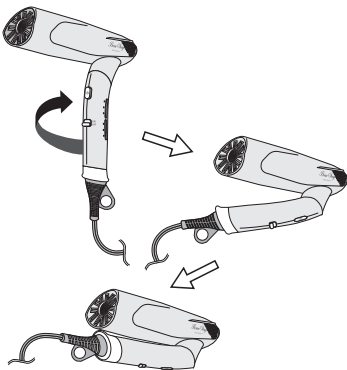

使用後のドライヤー本体は高温になっています。しばらく放置し、温度が下がってから収納を行ってください。

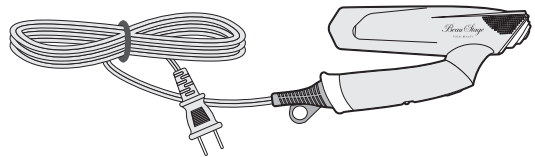

ハンドル部分を上から見て反時計回りに回転させ、折りたたみます。コードはゆるく束ね、付属のマジックテープで留めてください。



電源コードを本体に巻きつけたり、きつく束ねないでください。断線の原因になります。

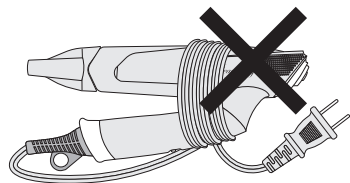

洗髪後に乾燥するときには

- ①洗髪後は、タオルで頭髪を包み込むようにして水分を拭き取ります。

ドライヤーの熱から髪を守るために、アウトバストリートメントの活用もおすすめです。



- ②髪の根元(頭皮)から毛先の順に髪全体に温風をあてていきます。乾きにくい根元から乾かします。毛先から風をあてると、必要以上に乾き、パサツキの原因になります。



風量: 中速
温度: 中温

※最初は中速・中温で運転を開始し、髪の状態にあわせ調節してください

髪とドライヤーの送風口は10~15cm離します。同じ場所に温風を当て続けず、ドライヤーを小刻みに動かしたり、髪を手で揺らしたりしながら乾かしましょう。

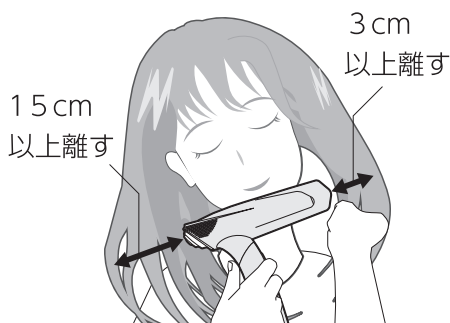

送風口から髪までは最低でも3cm以上離してください。髪が焦げてしまう恐れがあります。また、吸気口側も15cm以上離してください。髪が巻きこまれる恐れがあります。

セットするときは

- ① 洗髪後は12ページの手順から続けてください。
洗髪後でない場合は、水やローションなどで髪を湿らせてから温風を当てます。
セットノズルを使用すると効果的です。



風量: 弱～中速
温度: 低～中温

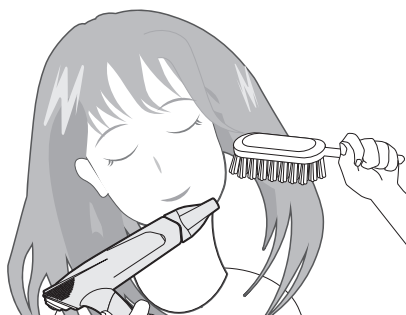

ボリュームを出したい場合は髪
の毛を持ち上げて髪の根元に温
風をあてます。

- ② 仕上げに冷風をあてます。

冷風



濡れた手でドライヤーに触れな
いでください。感電の危険があ
ります。

お手入れ

- 吸気口にほこりがたまると本来の性能を発揮できず、ドライヤー本体が異常に発熱したり、安全機能により自動停止してしまうことがあります。吸気口のほこりは定期的に清掃を行ってください。

本製品にはオートクリーニング機能※が搭載されています。

運転時間累積1時間ごとに、電源スイッチをOFFにした後、モーター回転が一旦停止し、オートクリーニング機能が約5秒間作動します。この間は電源プラグを抜かないでください。

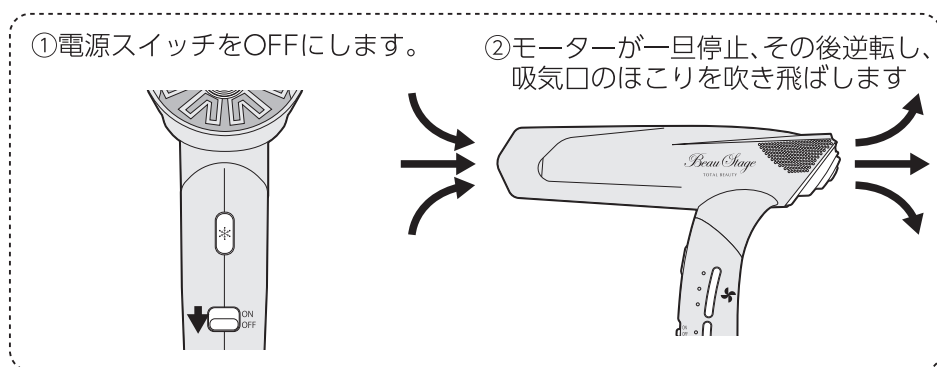

クリーニング機能で取り切れないほこりは、綿棒や掃除機などで取り除いてください。

※1 オートクリーニング機能は全てのホコリを除去できません。
必ず月一回以上フィルターの清掃を行ってください。

- 本体外側や電源プラグの汚れ・ほこりは柔らかい乾いた布で拭き取ってください。水に濡らしたり、アルコールや洗剤、溶剤などは使用しないでください。

吸気口のお手入れ（定期的に行ってください）

- ①吸気口のパネルを付属のブラシの柄の部分を使い、外します。
図の位置に切り欠きがありますので、そこにブラシの柄の先端を差し込んでください。マイナスドライバーを使う場合は、傷つけないように注意してください。

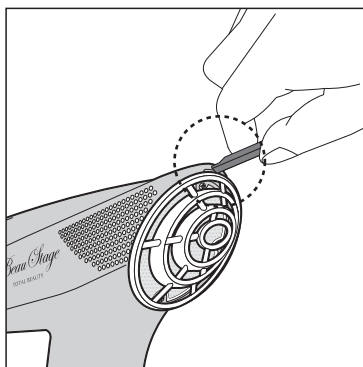

- ②吸気口のフィルター表面についたほこりをブラシで取り除きます。

※フィルターを濡らしたり、アルコールや洗剤、溶剤などは使用しないでください。
※掃除機を使用する場合は、フィルターを傷つけないよう、ご注意ください。

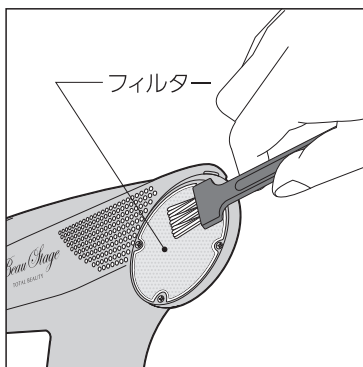

- ③パネルを元に戻します。図のように、パネルの下部分を本体に差し込み、パネル上部分を押しカチッと音がするまではめ込んでください。

※パネルを外したまま使用しないでください。

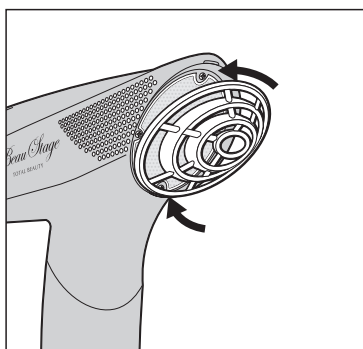

送風口や吸気口のネットにこびりついた汚れがある場合でも、針金などで無理に除去しようとしないでください。感電・故障の原因になります。

こんなときは

こんなとき	お調べください
火花が出る	<ul style="list-style-type: none">● 送風口や吸気口から火花が見える場合、ほこりが原因になっていることがあります。14～15ページを参照してクリーニングを行ってください。● 電源コードから火花が出る場合は断線している可能性があります。販売元、またはお客様サービス室までご連絡ください。● 電源プラグから火花がでる場合は、ほこりや汚れが付着しているか、確実に差し込まれていない可能性があります。電源プラグを確認し、清掃を行ってください。
風が冷たい／ 温度が高くない	<ul style="list-style-type: none">● 冷風ボタンを押したことにより、冷風モードになっている可能性があります。
風に臭いがある	<ul style="list-style-type: none">● マイナスイオン及びプラスマイオンが発生するときに特有の臭いが発生します。その場合、故障ではありません。
勝手に運転が止まる	<ul style="list-style-type: none">● 本製品のAIプロテクト機能により停止した可能性があります。吸気口などにほこりが付着していると本体の異常な発熱の原因になります。クリーニングを行ってください。● 30分以上連続運転した場合、自動停止します。● 運転が停止した場合はコンセントを抜き、10秒以上経過してから再度運転を試みてください。エラーの内容は17ページを参照してください。

上記の方法で解決しない場合、販売元、またはお客様ご相談窓口までご連絡ください。

下記の場合、ただちに使用を中止し、販売店にご相談ください。

- 電源プラグが異常に熱い
- 本体・温風が異常に熱い
- 電源コードを折り曲げたり回転させると通電したり、しなかったりする
- 吹出口の中が真っ赤になる
- 本体が部分的に変形している
- 電源コードが異常に熱い
- 異常な音、振動、コゲ臭いにおいがする
- 風が出ない、または出たり、出なかったりする

エラー表示について

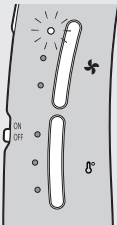
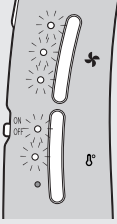
エラー表示	お調べください
 <p>風量表示ランプ</p> <p>温度表示ランプ</p> <p>運転が停止し、風量表示ランプの一番上のみが点滅</p>	<ul style="list-style-type: none"> ● 電源プラグを抜き、ドライヤーの送風口と吸気口に異物やホコリがたまっていないかをご確認ください。異物や問題がなければ電源プラグを差し込み、もう一度運転してください。長時間近い距離で運転するときも同様のエラーで停止する場合がございますので、髪の毛のセット時にご注意ください。
 <p>風量表示ランプ</p> <p>温度表示ランプ</p> <p>運転が停止し、温度表示ランプの一番下以外が点滅</p>	<ul style="list-style-type: none"> ● 電源プラグを抜き、吸気口に異物やホコリがたまっていないかをご確認ください。異物や問題がなければ電源プラグを再び差し込み、運転してください。
<p>運転が停止し、上記以外のパターンでランプが点滅</p>	<ul style="list-style-type: none"> ● 電源プラグを抜いて再び差し込み、もう一度運転してください

繰り返しエラー表示になるときは使用を中止し、販売店、またはお客様サービス室までご連絡ください

無料保証規定

1.取扱説明書の注意書きに従った使用状態で、保証期間内に故障した場合は、無料修理をさせていただきます。

●無料修理をご依頼になる場合には、商品に保証書の写しを添えていただきお買い上げの販売店にお申し付けください。

2.ご転居の場合の修理ご依頼先などは、お買い上げの販売店または代理店にご相談ください。

3.保証期間内でも次の場合には原則として有料にさせていただきます。

●使用上の誤り及び不当な修理や改造による故障及び損傷

●お買い上げ後の使用場所の移動、輸送、落下などによる故障及び損傷

●火災、地震、水害、落雷、その他天災地変及び公害、塩害、ガス害(硫化ガスなど)、異常電圧、指定外の使用電源(電圧、周波数)などによる故障及び損傷

●車両、船舶などに放置された場合に生ずる故障及び損傷

●保証書の写しが添付されていない場合

●保証書にお買い上げ販売店より、ご購入年月日、販売店名の記入のない場合、あるいは字句を書き換えられた場合

●保証書のシリアルNo.シールを剥がされた場合

4.保証書は再発行致しませんので大切に保管してください。

※この無料保証書規定は、本保証書に明示した期間、条件のもとにおいて無料修理をお約束するための規定です。

本保証書を発行している者(保証責任者)及びそれ以外の事業者に対するお客様の法律上の権利を制限するものではありません。保証期間経過後の修理についてご不明の場合は、お買い上げの販売店にお問い合わせください。

保証書

※修理の際は必ずコピーを1部添えてください。

商 品 名	エレガンジェット (EleganJet)		
製 品 型 番	AD-BS01EX		
シリアル番号			
保 証 期 間	お買い上げ日から 本体のみ 1年間 (その他付属品は対象外)		
お買い上げ販売 店舗印、または レシート貼り付け			
お 買 上 げ 日	年	月	日
お 客 様 名			様
ご 住 所	〒 -		
電 話 番 号	()	-	

お客様ご相談窓口

*機器や消耗品についてご不明な点がございましたらお気軽にご相談ください。

アデランスお客様サービス室



0120-03-9696

受付：月曜～金曜(祝日を除く)10:00～18:30 土日祝日9:00～17:30 (年中無休) ※年末年始を除く

- 使い方がわからない
- 部品が破損し、部品を取り替えたい
- 本機器が動かない
- 本機器を修理したい 等

保証書は取扱説明書の記載内容で、無償修理を行うことをお約束するものです。お買い上げ日から上記期間中に故障が発生した場合は、本保証書のコピーを添付の上、販売店または代理店に修理をご依頼ください。

※シリアルNo.、お買い上げご購入年月日、お客様名、販売店名の記入のない場合、あるいは字句を書き換えられた場合は、本保証書は有効とはなりませんので、記入漏れの無いことを必ずご確認ください。

※本体・保証書のシリアルNo.シールを剥がされた場合は、保証対象外となりますのでご注意ください。

B&H

MADE IN CHINA

発売元 株式会社 **アデランス**
東京都新宿区新宿1-6-3